

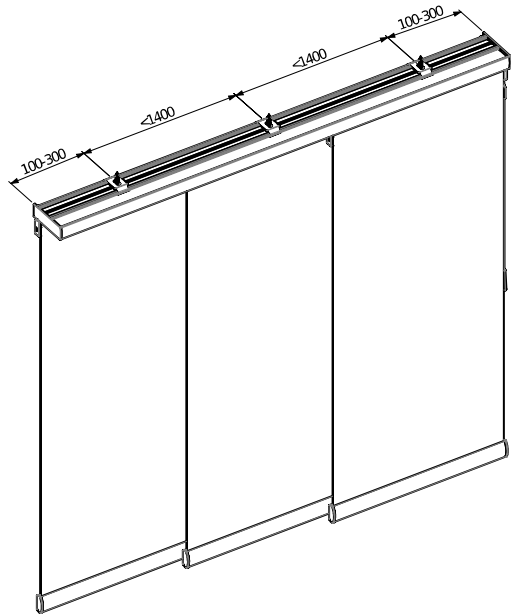

Achten Sie auf die Position der Träger, um einen einwandfreien Halt der Anlage zu gewährleisten

Pay attention to the position of the brackets to ensure a perfect stability of the installation! - Faites attention aux positions des supports afin de garantir une stabilité parfaite de l'installation!



Achtung

Attention - Attention

Kinder können sich in den Schlingen von Schnüren, Ketten oder Gurten zur Bedienung von Sicht- und Sonnenschutzvorrichtungen verfangen oder sich Schnüre um den Hals wickeln und sich unter Umständen dadurch strangulieren. Schnüre, Ketten und Gurte sind außer Reichweite von Kindern zu halten, um Verwicklungen und Strangulierungen zu vermeiden. Betten, Kinderbetten und Möbel sind entfernt von Bedienelementen für Sicht- und Sonnenschutzvorrichtungen aufzustellen.

Children can get caught in the loops of cords, chains or straps that operate window coverings or they can wrap cords around their necks and strangle thereby. Keep cords, chains and straps out of reach of children to avoid entanglement and strangulation. Move beds, cots and furniture away from window covering operations.

Les enfants peuvent se prendre dans cordons, chaînettes ou courroies qui actionnent les stores de protection solaire et visuelle ou ils peuvent enrouler les cordons autour leur cou et ainsi s'étouffer. Maintenez les cordons, chaînettes et courroies hors de portée des enfants pour éviter de s'étouffer ou de s'étrangler. Placez les lits, berceaux et meubles à l'écart des manipulations des stores de protection solaire et visuelle.

Entspricht EN 13120

according to EN 13120 - selon EN 13120

Flächenvorhänge

Panel blinds - Parois japonaises

Montageanleitung Technik

assembly instructions for technique - notice de montage pour technique



Deckenmontage 2- / 3-Lauf

Ceiling fixation 2 / 3 track - Fixation plafond 2 / 3 voies



Achten Sie auf einen festen Untergrund.
Take care of a solid ground. - Respecter un fond solide.

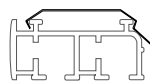

Deckenclip montieren

f x ceiling clip
f xer clip plafond



Schiene von unten in den Deckenclip einklicken - Der Träger ist für die Montage von einer 2- bzw. 3-Lauf-Schiene ausgelegt.

click in the rail from down below into the ceiling clip - The bracket can be used for the installation of a 2 or 3 track rail.

encliqueter le rail de bas au clip plafond -

Le support peut être utilisé pour l'installation d'un rail de 2 ou 3 voies.



Achten Sie darauf, dass die Deckenträger in einer Flucht angebracht sind.

Make sure that the ceiling brackets are aligned well! - Faites attention que les supports sont installés à l'alignement!

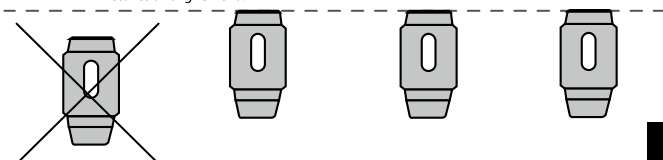

1



Achten Sie auf einen festen Untergrund.
Take care of a solid ground. - Respecter un fond solide.

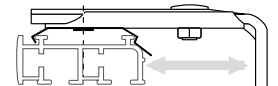

Wandwinkel montieren und Schiene von unten einklicken - Der Träger ist für die Montage von einer 2- bzw. 3-Lauf-Schiene ausgelegt.

f x the wall bracket and click in the rail from down below into the ceiling clip - The bracket can be used for the installation of a 2 or 3 track rail.

f xer le support mural et encliqueter le rail de bas au clip plafond - Le support peut être utilisé pour l'installation d'un rail de 2 ou 3 voies.



Achten Sie auf eine waagerechte Ausrichtung der Wandwinkel, um eine einwandfreie Montage zu gewährleisten!

Take care of a horizontal fixation of the wall fixing brackets to ensure a perfect installation! - Faire attention à un montage horizontal des supports muraux afin de garantir un montage parfait!

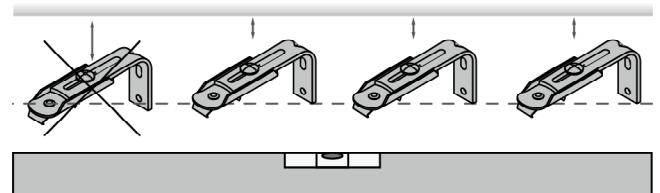

Zur Ausrichtung empfehlen wir die Nutzung einer Wasserwaage.

The usage of a spirit level is recommended. - L'usage d'un niveau à bulle est recommandé.

2

Deckenmontage 4- / 5- / 6-Lauf

Ceiling fixation 4 / 5 / 6 track - Fixation plafond 4 / 5 / 6 voies



Achten Sie auf einen festen Untergrund.
Take care of a solid ground. - Respecter un fond solide.

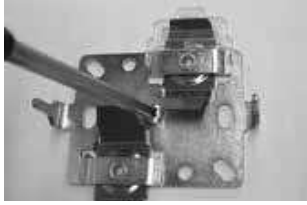

montieren Sie den Deckendoppelhalter

fix the double ceiling clip
fixer le clip plafond double



Schienen nacheinander von unten in den Deckendoppelhalter einklicken - Der Träger ist für die Montage von mehrläufigen (4- / 5- / 6-Lauf) Schienen ausgerichtet.

click in the rail from down below into the double ceiling clip - The bracket can be used for the installation of multi-track rails (4, 5 or 6 tracks).

encliqueter le rail de bas au clip plafond double - Le support peut être utilisé pour l'installation d'un rail de plusieurs voies (4, 5 ou 6 voies).

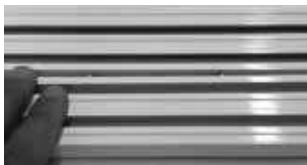

3

Demontage 4- / 5- / 6-Lauf

Dismantling 4 / 5 / 6 track - Démontage 4 / 5 / 6 voies



Die Demontage der Anlage erfolgt mittels Auslöseplatte. Verwenden Sie einen Schraubendreher und ziehen die Platte nach vorn. Die Schiene wird dadurch aus dem Deckenclip gelöst. Durch den entstandenen Raum lässt sich die übrige Schiene mittels Druck auf den Deckenclip einfach demontieren.

The dismantling of the installation is made with a releasing plate. Please use a screwdriver and pull the plate to the front. In that way the rail is released from the ceiling clip. Because of the now existing space, the rail can very simply be dismantled by pressing the ceiling clip.

Le démontage de l'installation se fait avec une plaque de déclenchement. Utiliser un tournevis et tirer la plaque vers l'avant. Ainsi le rail s'enlève du clip plafond. À cause d'espace créé le rail peut être démonté très simplement en pressant le clip plafond.



Achten Sie darauf, dass die Deckenträger in einer Flucht angebracht sind.

Make sure that the ceiling brackets are aligned well! - Faites attention que les supports sont installés à l'alignement!

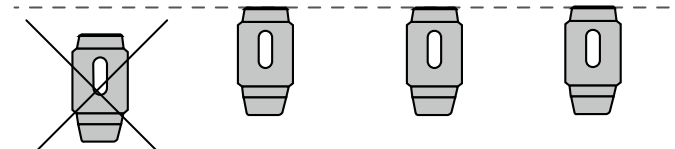

4

Wandmontage 4- / 5- / 6-Lauf

Fixation to wall 4 / 5 / 6 track - Fixation murale 4 / 5 / 6 voies



Achten Sie auf einen festen Untergrund.
Take care of a solid ground. - Respecter un fond solide.



Wandwinkel mit Deckendoppelhalter montieren

fix the wall fixing bracket with double ceiling clip
fixer le support mural avec clip plafond double

z. B. 4-Lauf e. g. 4 tracks - p. ex. 4 voies



Schienen nacheinander von unten in den Deckendoppelhalter einklicken - Der Träger ist für die Montage von mehrläufigen (4- / 5- / 6-Lauf) Schienen ausgerichtet.

click in the rail from down below into the double ceiling clip - The bracket can be used for the installation of multi-track rails (4, 5 or 6 tracks).

encliqueter le rail de bas au clip plafond double - Le support peut être utilisé pour l'installation d'un rail de plusieurs voies (4, 5 ou 6 voies).

5

Demontage 4- / 5- / 6-Lauf

Dismantling 4 / 5 / 6 track - Démontage 4 / 5 / 6 voies



Die Demontage der Anlage erfolgt mittels Auslöseplatte. Verwenden Sie einen Schraubendreher und ziehen die Platte nach vorn. Die Schiene wird dadurch aus dem Deckenclip gelöst. Durch den entstandenen Raum lässt sich die übrige Schiene mittels Druck auf den Deckenclip einfach demontieren.

The dismantling of the installation is made with a releasing plate. Please use a screwdriver and pull the plate to the front. In that way the rail is released from the ceiling clip. Because of the now existing space, the rail can very simply be dismantled by pressing the ceiling clip.

Le démontage de l'installation se fait avec une plaque de déclenchement. Utiliser un tournevis et tirer la plaque vers l'avant. Ainsi le rail s'enlève du clip plafond. À cause d'espace créé le rail peut être démonté très simplement en pressant le clip plafond.



Achten Sie darauf, dass die Deckenträger in einer Flucht angebracht sind.

Make sure that the wall brackets are aligned well! - Faites attention que les supports muraux sont installés à l'alignement!

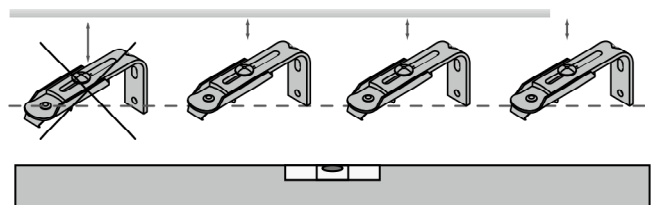

Zur Ausrichtung empfehlen wir die Nutzung einer Wasserwaage.

The usage of a spirit level is recommended. - L'usage d'un niveau à bulle est recommandé.

6