

Montage- und Bedienungsanleitung

Montageabstände

- den ersten bzw. letzten Halteclip im Abstand von ca. 10 cm zum Schienenende montieren
- restliche Halteclips in gleichgroßen Abständen montieren
- Mindestabstand zur Fensterfront

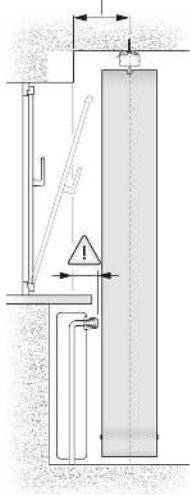

der Mindestabstand zwischen der Fensterfront bzw. vorstehenden Objekten und der Mitte-Führungsschiene ist von der jeweiligen Lamellenbreite abhängig

Lamellenbreite	Mindestabstand
127 mm	75 mm
89 mm	55 mm

! Abstand zu hervorstehenden Objekten berücksichtigen

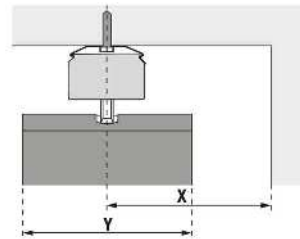

$$X = 1/2 Y + 10 \text{ mm}$$

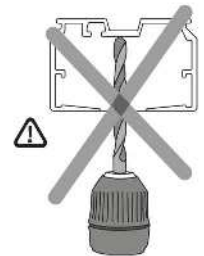
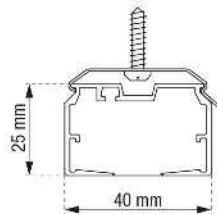
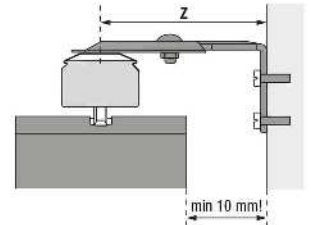

mm	0	1501	2701	3901	5101	6301
	1500	2700	3900	5100	6300	7000
Z = 60 - 108 mm	2	3	4	5	6	7

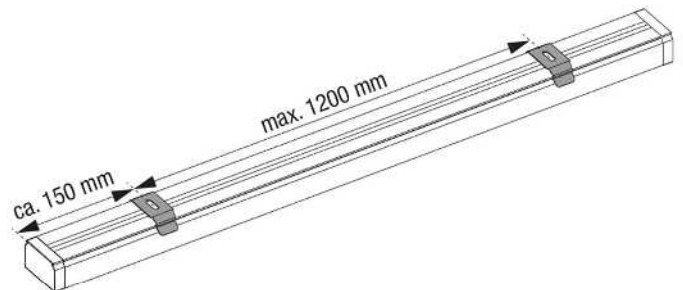

Montage mit Halteclip

die Führungsschiene ermöglicht eine verdeckte Clipbefestigung

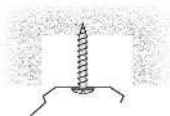

Halteclip mit der Griffflasche zur Fensterfront montieren

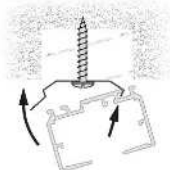

Nut der Führungsschiene in die vordere Zunge der Halteclips einhängen und anschließend einrasten

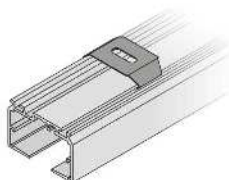
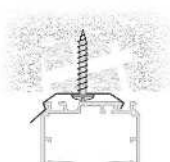

Montage mit Wandwinkel

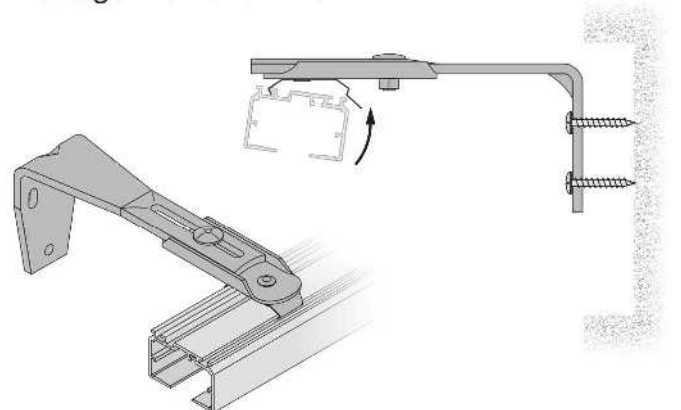

Montage- und Bedienungsanleitung

Lamellen einhängen

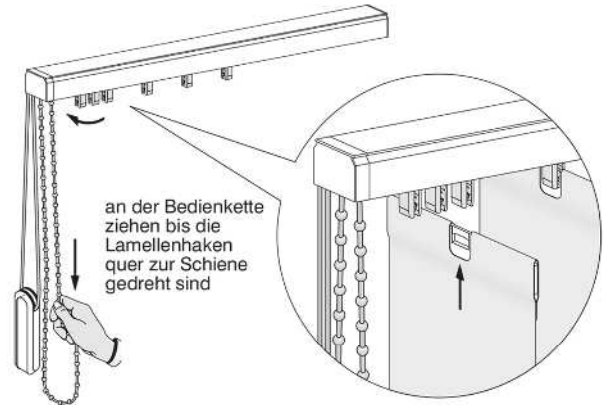

an der Bedienkette ziehen bis die Lamellenhaken quer zur Schiene gedreht sind

in dieser Position müssen die Lamellen eingehängt werden

Anlagen - Bedienung

Wenden

durch Zug an der Bedienkette wenden die Lamellen komplett

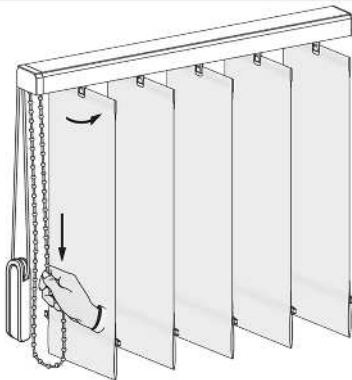

Verfahren

durch Zug an der Bedienschnur wird der Lamellenbehang geöffnet oder geschlossen

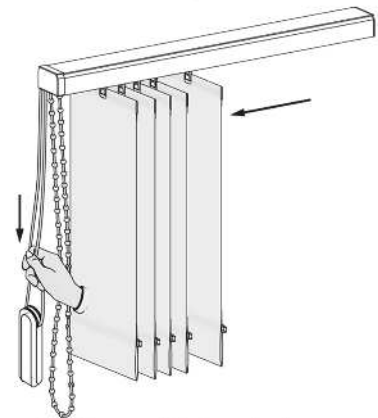

⚠ bevor der Behang geöffnet werden kann, müssen die Lamellen quer zur Schiene stehen.

Verbindungsketten einclippen

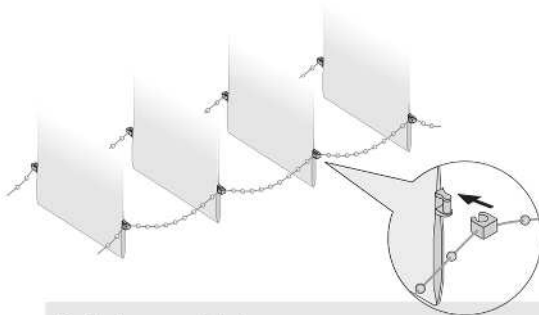

Paket verschieben

Der Lamellenvorhang besitzt an der Paketeite einen Distanzhalter. Durch leichten Druck auf den Distanzhalter kann das Paket zur Seite geschoben werden (z.B. zur besseren Reinigung des Fensters).

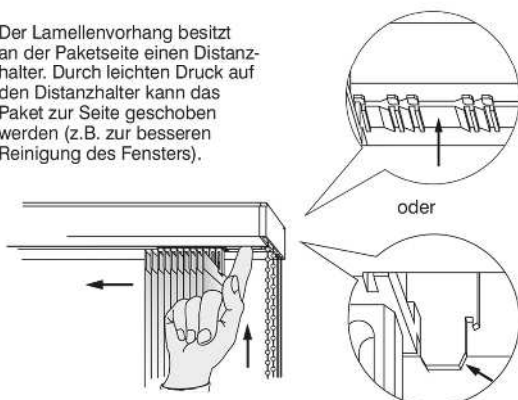

oder

Lamellen ausrichten

vorher

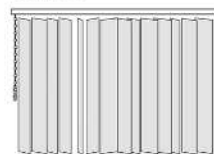

nachher



Der Lamellenvorhang muß geschlossen sein (siehe » Wenden «). Durch die Kette werden die Lamellen gewendet, bis diese ausgerichtet sind. Ein deutliches Klicken der Sicherheitskupplung ist hörbar.

Lamellen aushängen

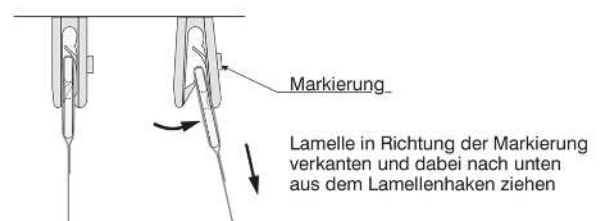

Markierung

Lamelle in Richtung der Markierung verkanten und dabei nach unten aus dem Lamellenhaken ziehen

Anschließend wird der Behang mit der Schnur wieder in Ausgangsstellung gebracht, der Laufwagen muß wieder einrasten.